

# LUXION

## Manual de instrução Argo Duo Sobrepor

### Acessórios que acompanham a luminária

- Driver para LED
- Kit de fixação

### Atenção

- Leia atentamente este manual antes de iniciar a instalação;
- manuseie com cuidado a luminária para evitar riscos e deformações;
- lave sempre as mãos antes da instalação para evitar manchar a luminária;
- antes de iniciar, certifique-se que a rede elétrica se encontra desligada;
- para manuseio do difusor recomenda-se a utilização de luvas descartáveis, assim evitando marcas e arranhões;
- para a limpeza da luminária utilizar pano com água apenas, não utilizar álcool;
- caso haja a necessidade de aumentar os cabos do controle utilizar fio 18 AWG (1 mm<sup>2</sup>) com as mesmas cores indicadas, soldar com estanho e utilizar fita anti-chamas;
- o fabricante limita-se a qualquer tipo de responsabilidade por não seguir corretamente as instruções deste manual.

## Modo de instalação

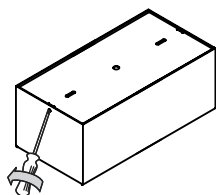

Retire o fundo da luminária, soltando os parafusos laterais

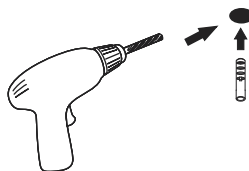

Fure o teto e coloque as buchas de fixação

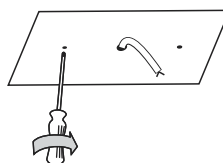

Passe os cabos da rede pelo furo central e parafuse o fundo no teto

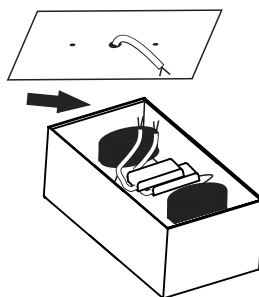

Com a rede elétrica desligada, ligue os cabos dos drivers que estão dentro da luminária

Escolha a forma de acendimento dos pontos de luz entre individual ou separados

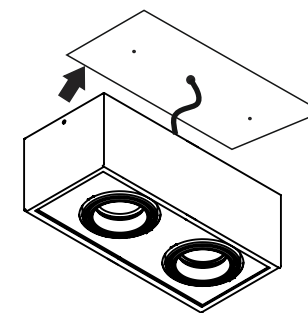
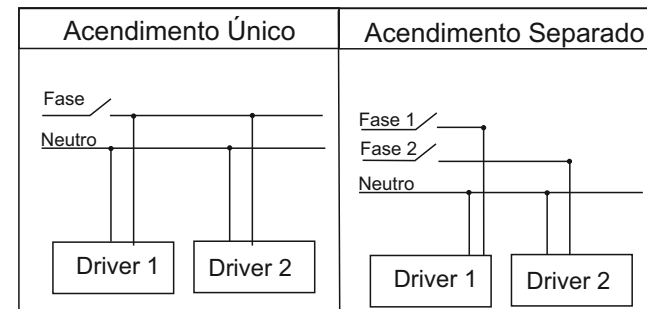

Encaixe a luminária no fundo

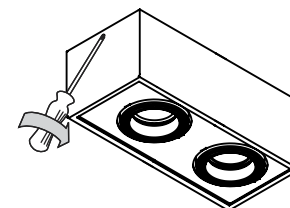

Fixe o corpo colocando de volta os parafusos laterais.

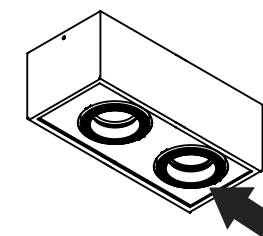

Direcione a luz para o local desejado



Críticas, dúvidas e sugestões mande-nos um e-mail para [contato@luxion.com.br](mailto:contato@luxion.com.br) ou acesse [www.luxion.com.br](http://www.luxion.com.br)